

Dane klienta

Nazwisko

Imię

Adres

Telefon

Email

Dane jachtu, rysunek po prawej

Typ jachtu

Rok budowy

Długość jachtu

Takielunek topowy lub ułamkowy

Lik przedni (P) długość

P1 długość

Lik dolny (E) długość

E1 długość

Lik tylny długość

Rodzaj materiału

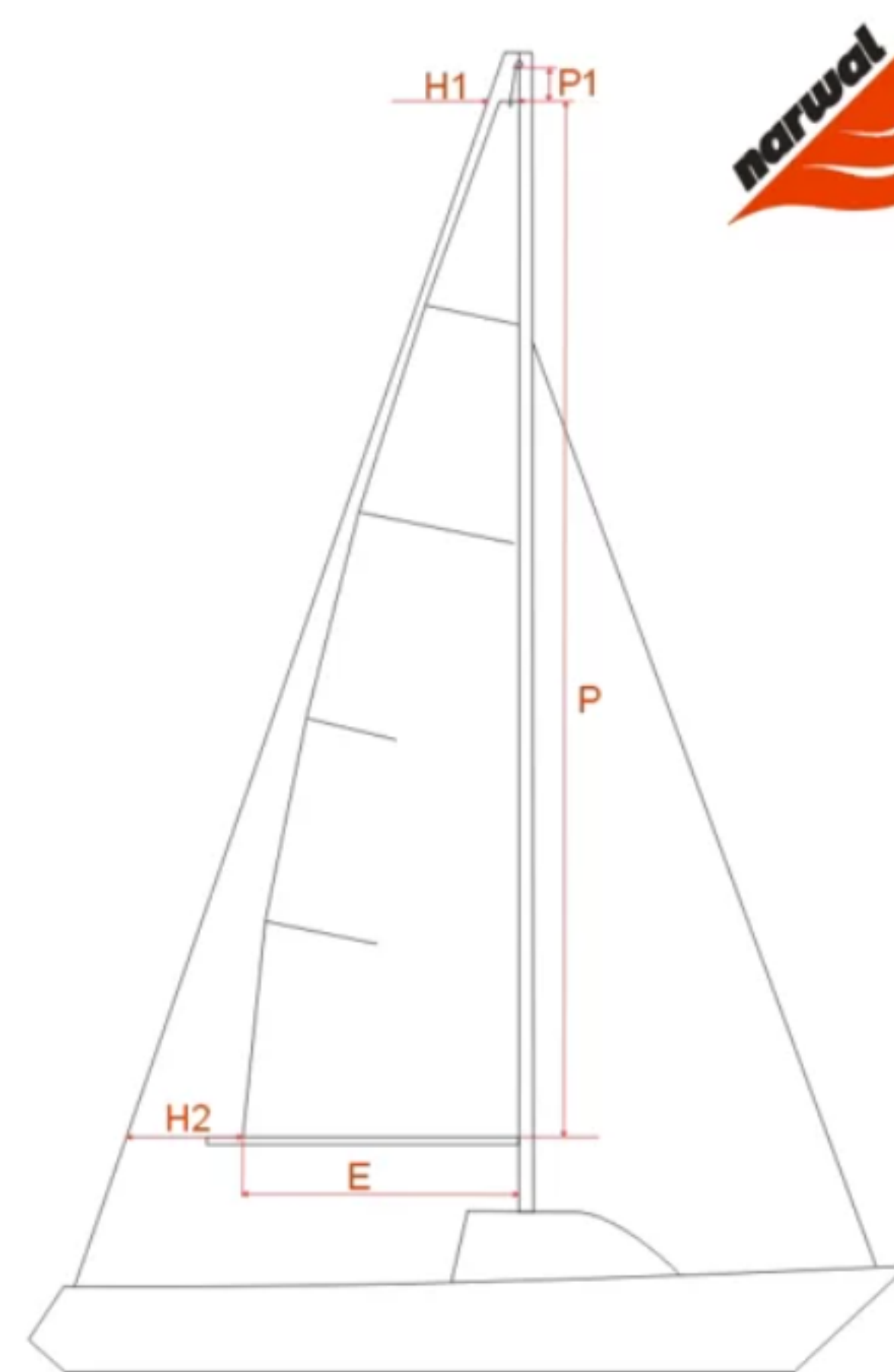

Ilustracje pomocnicze:



Jeśli na topie masztu jest wędka, rysunek po prawej

P _____

E _____

H1 _____

H2 _____

P1 _____

P2 _____

Lik tylny długość _____

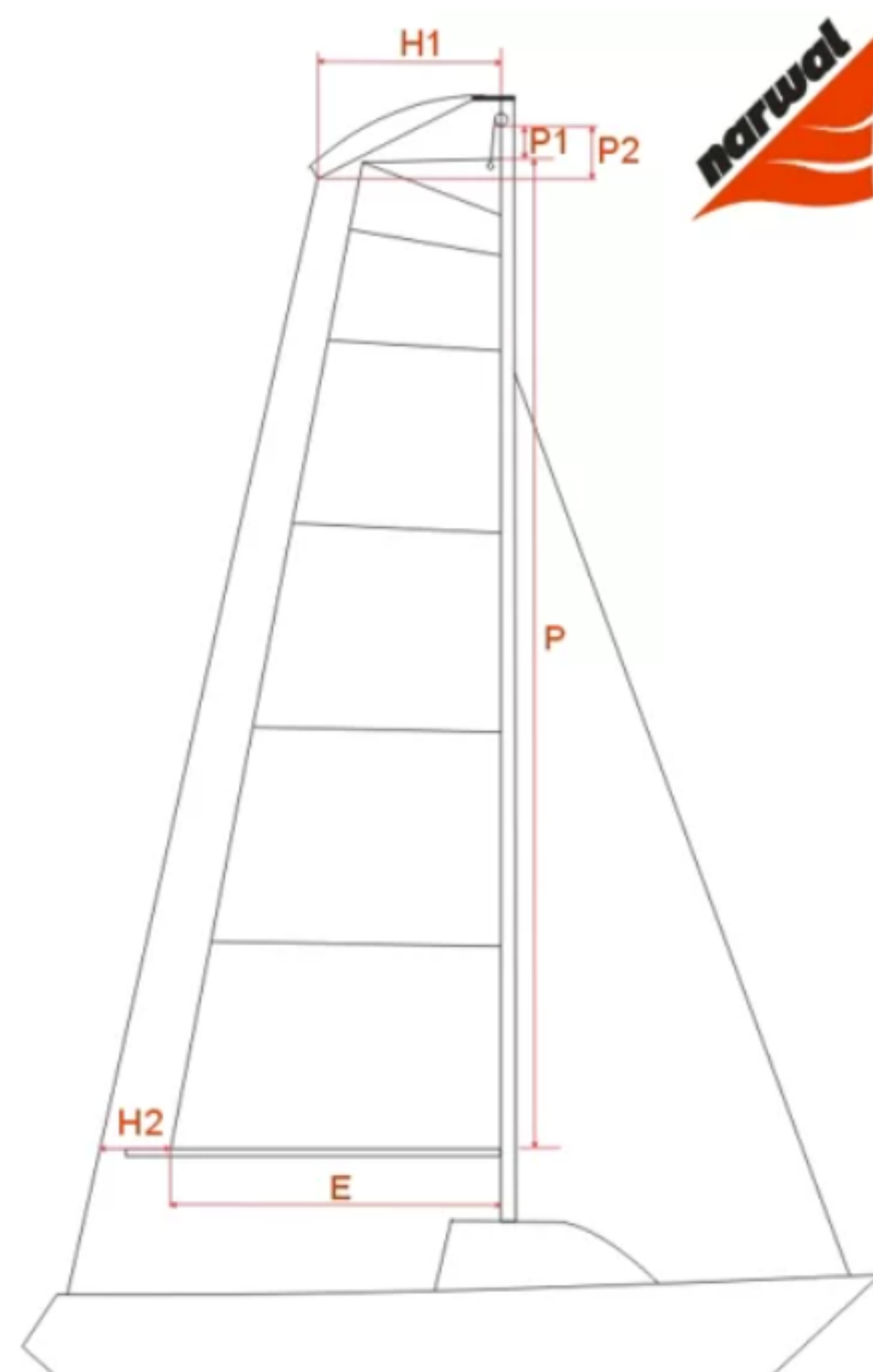

Szerokość żagla

Ma pracować pod achtersztagiem _____

Ma zachodzić za achtersztag - ile? _____

H1 - na topie _____

H2 - od rogu szotowego do achtersztagu w poziomie _____

Wzmocnienia pod salingami

Ilość salingów _____

Wysokość salingów _____

1 _____

2 _____

3 _____

Długość salingów _____

1 _____

2 _____

3 _____

Krój żagla (1 do 5):



Standard wykonania

Listwy krótkie, ilość: _____

Listwy pełne, ilość: _____

Lik przedni, tylko z likliną wkładaną do masztu: _____

Średnica likliny: _____

Pełzacz na liku przednim, tak / nie: _____

Typ pełzaczy: _____

Wymiar A: _____

Wymiar B: _____

Wymiar C: _____

Wymiar D: _____

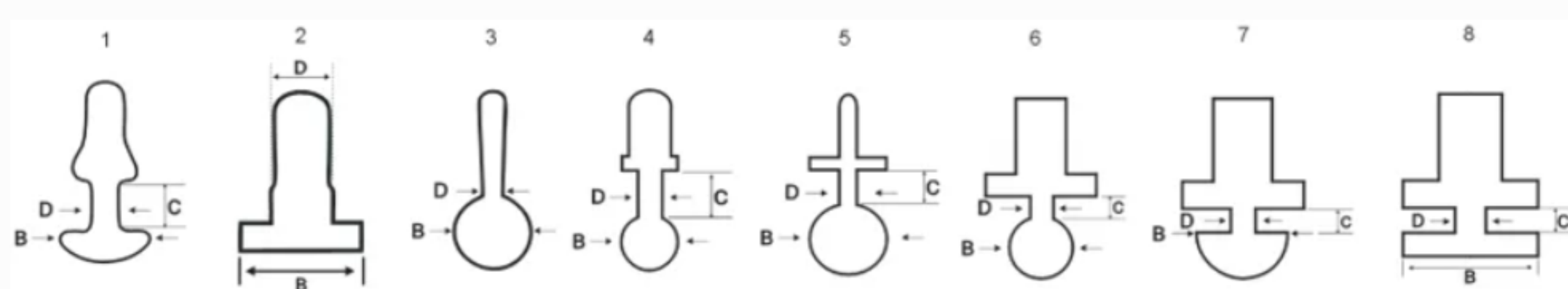
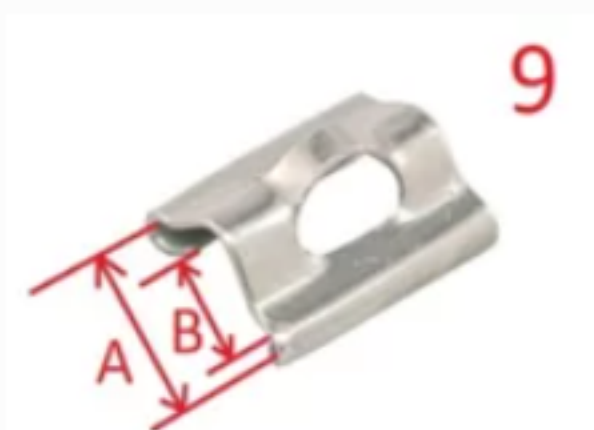
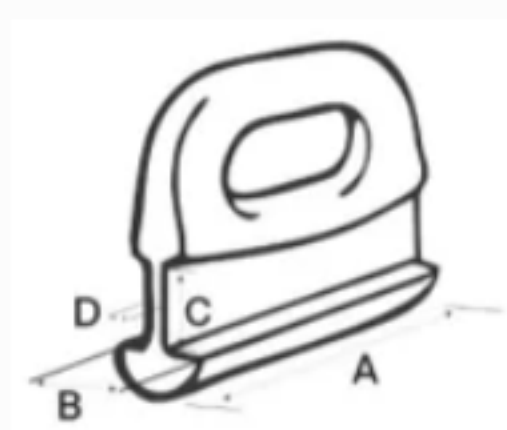

Sposób mocowania pełnych listew do masztu

Pełzacz na taśmie, zdjęcie 1: _____

Wózek na taśmie, zdjęcie 2: _____

Wózek wkręcany do końcówki bez napinania listwy, zdjęcie 3: _____

Wózek wkręcany z napinaczem, zdjęcie 4: _____

Pomiędzy listwami pełnymi

Wózki / typ: _____

Pełzacze / typ: _____



Lik dolny

Wolny z pełzaczem na szocie: _____

Wolny bez pełzacza na szocie: _____

Opaska z rzepem na szocie: _____

Liklina z pełzaczem na szocie: _____

Średnica likliny: _____

Pełzacze na całym liku dolnym, typ: _____

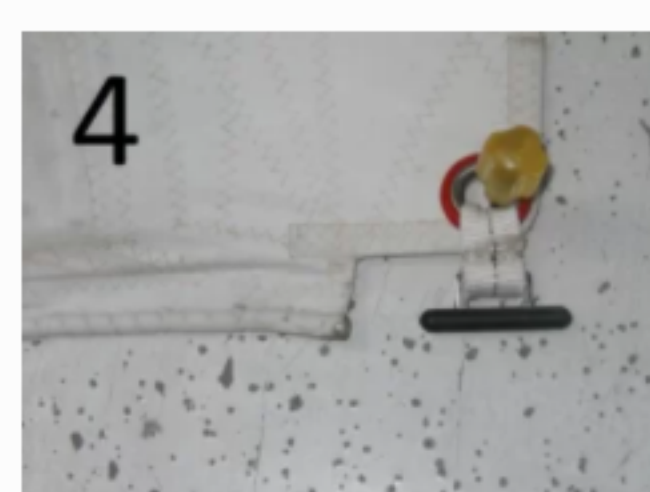

Róg halsowy, wymiary / podcięcia

A-stoper do pełzaczy: _____

B-mocowanie halsu grota od masztu: _____

C-wyjście liny refowej z bomu lub hak refowy: _____

D-mocowanie halsu grota-wysokość nad bomem: _____

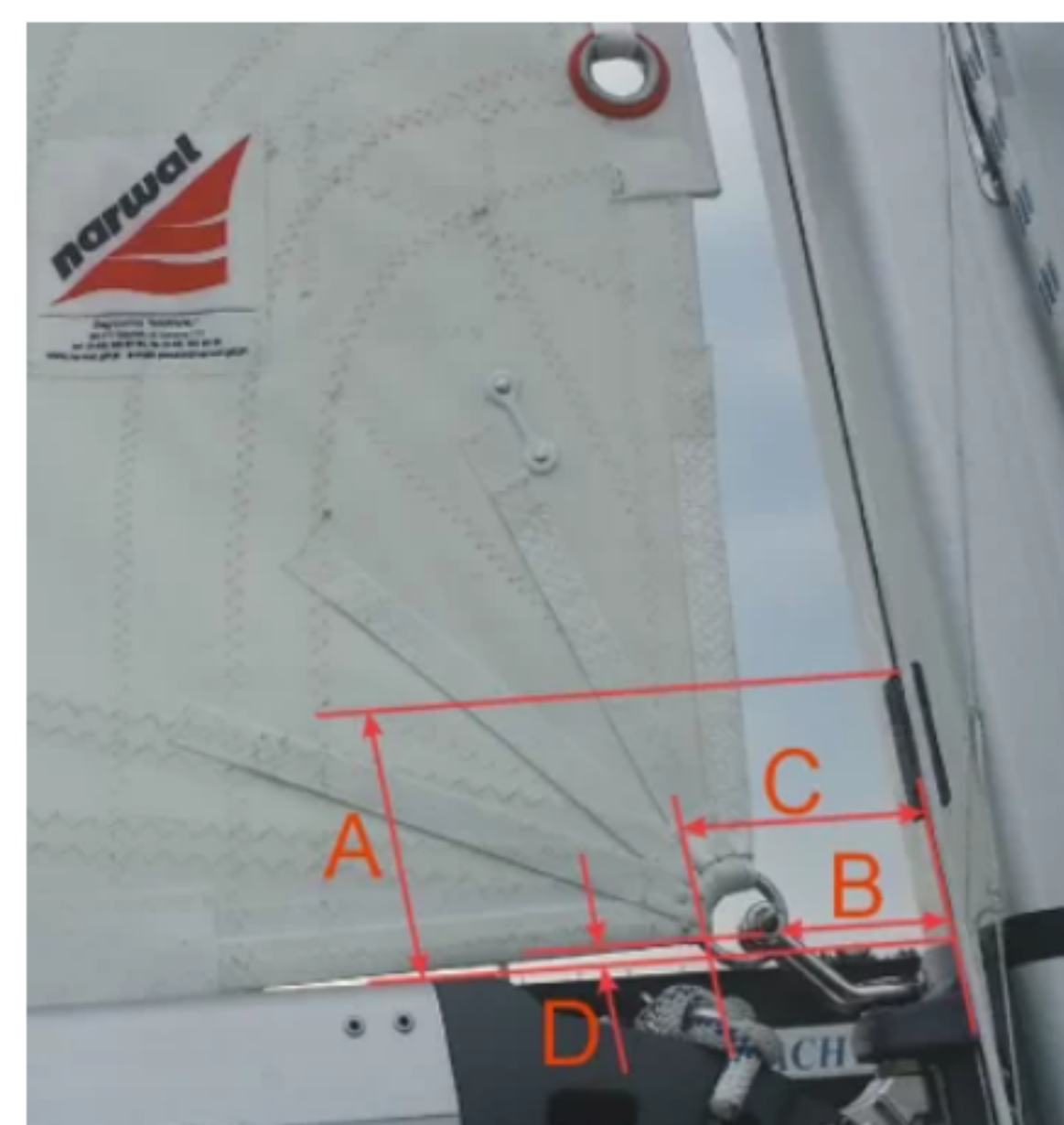

Numer na żaglu

Wpisz numer: _____

Kolor numeru: _____

Znak klasowy: _____

Kolor znaku: _____

Pasy trymowe, tak / nie: _____

Refy

Ilość refów: _____

Wysokość refów: _____

R11: _____

R22: _____

R33: _____

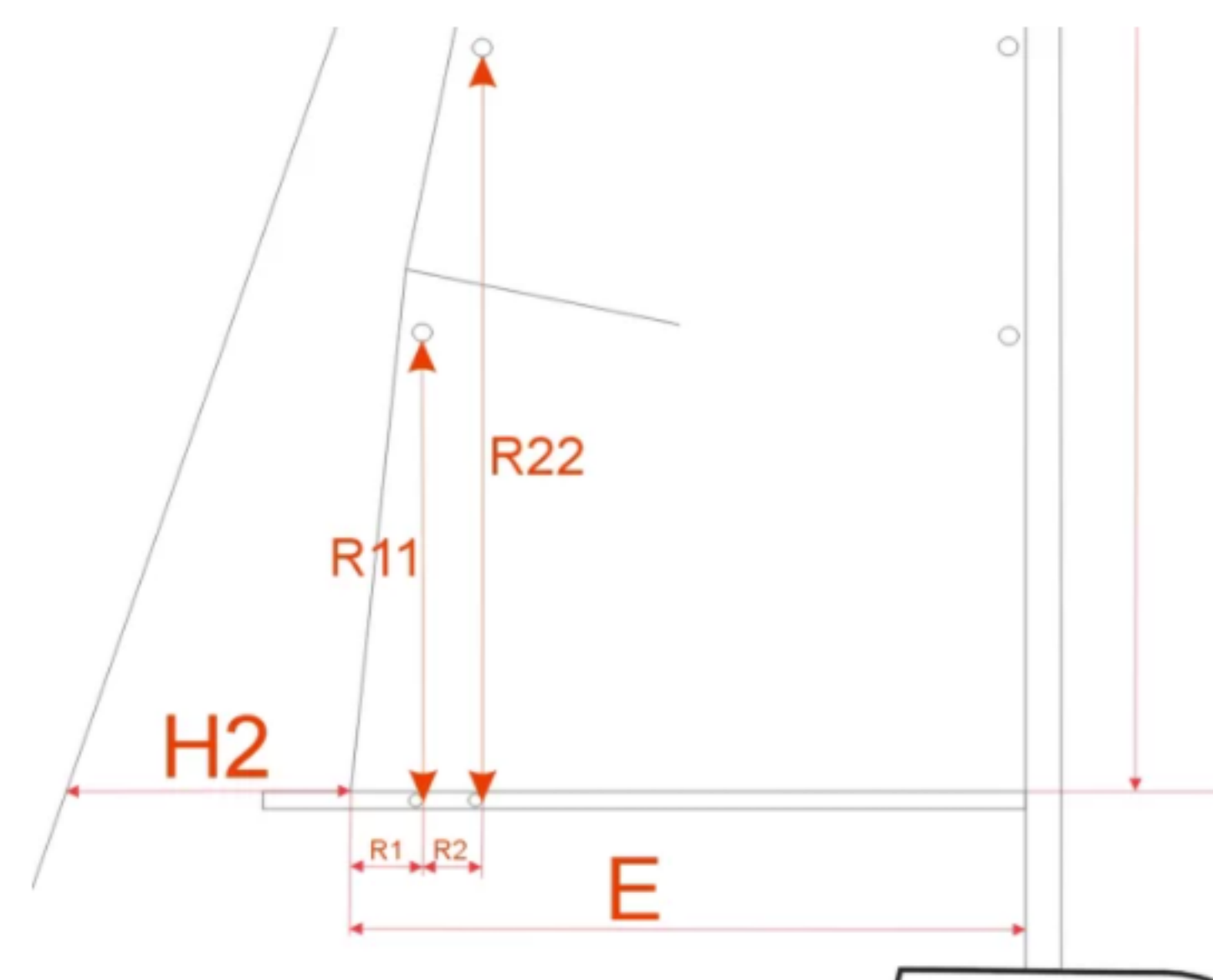

Odległość refów na bomie

R1: _____

R2: _____

R3: _____

Rodzaj okucia refowego na liku przednim

Podaj numer zdjęcia: _____

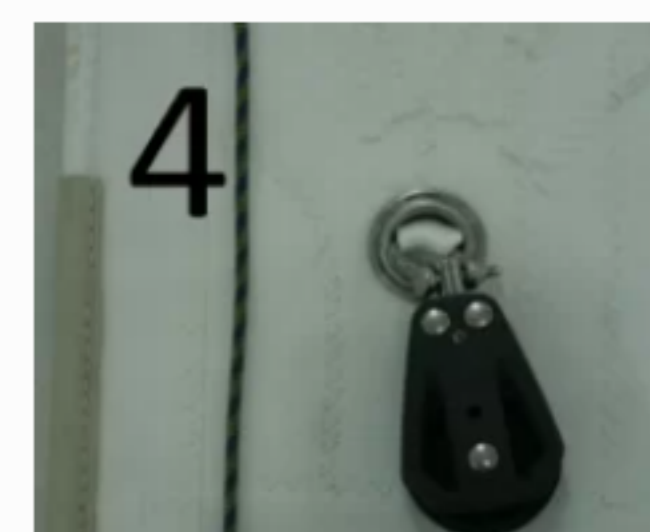
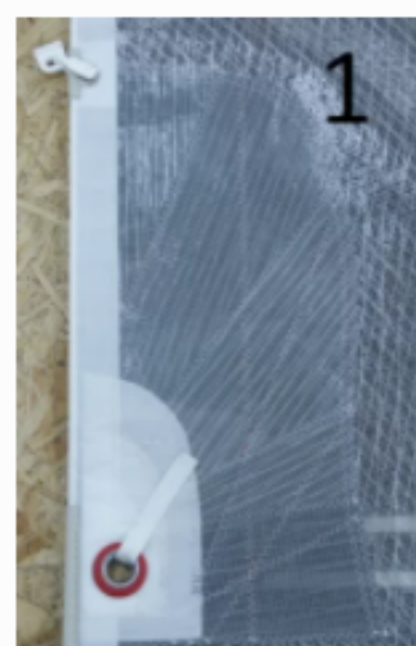

Jeśli okucia refowe na starym grocie nie są położone w prawidłowym miejscu, to podaj wymiary oraz wersję refowania z poniższych zdjęć.

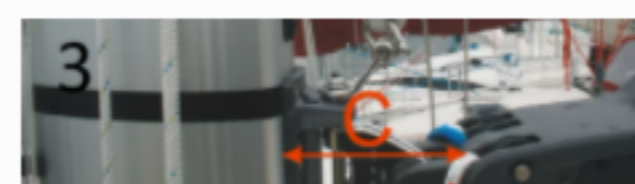
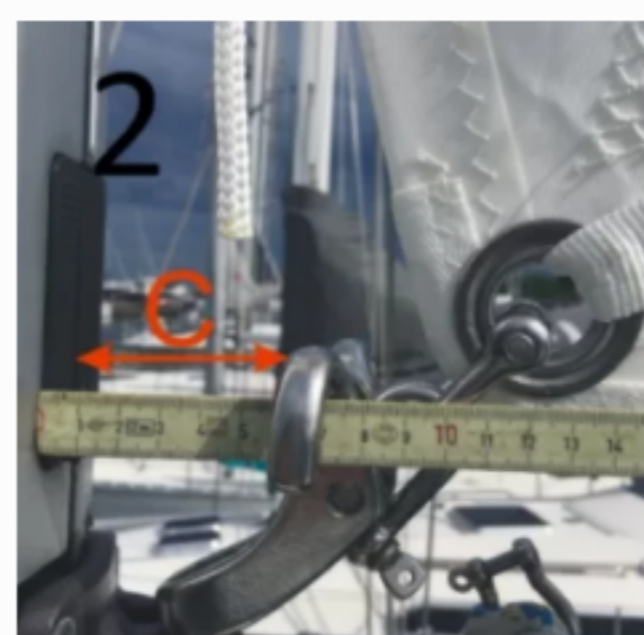

Wymiar C: _____

Ref na liku tylnym

Podaj numer zdjęcia: _____

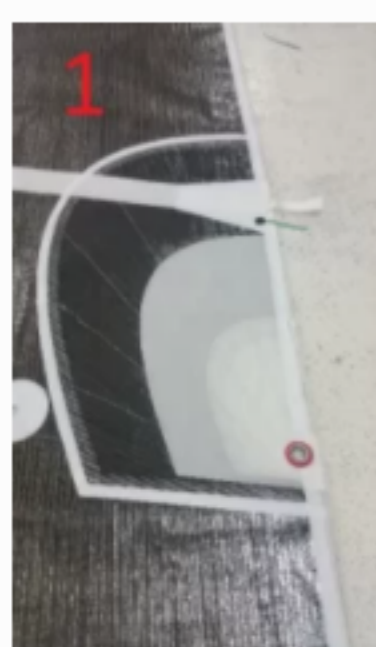

Dane masztu

Ugięcie masztu: _____

Takielunek topowy przy mocnym naciągu
achtersztagu: _____

1/4: _____

1/2: _____

3/4: _____

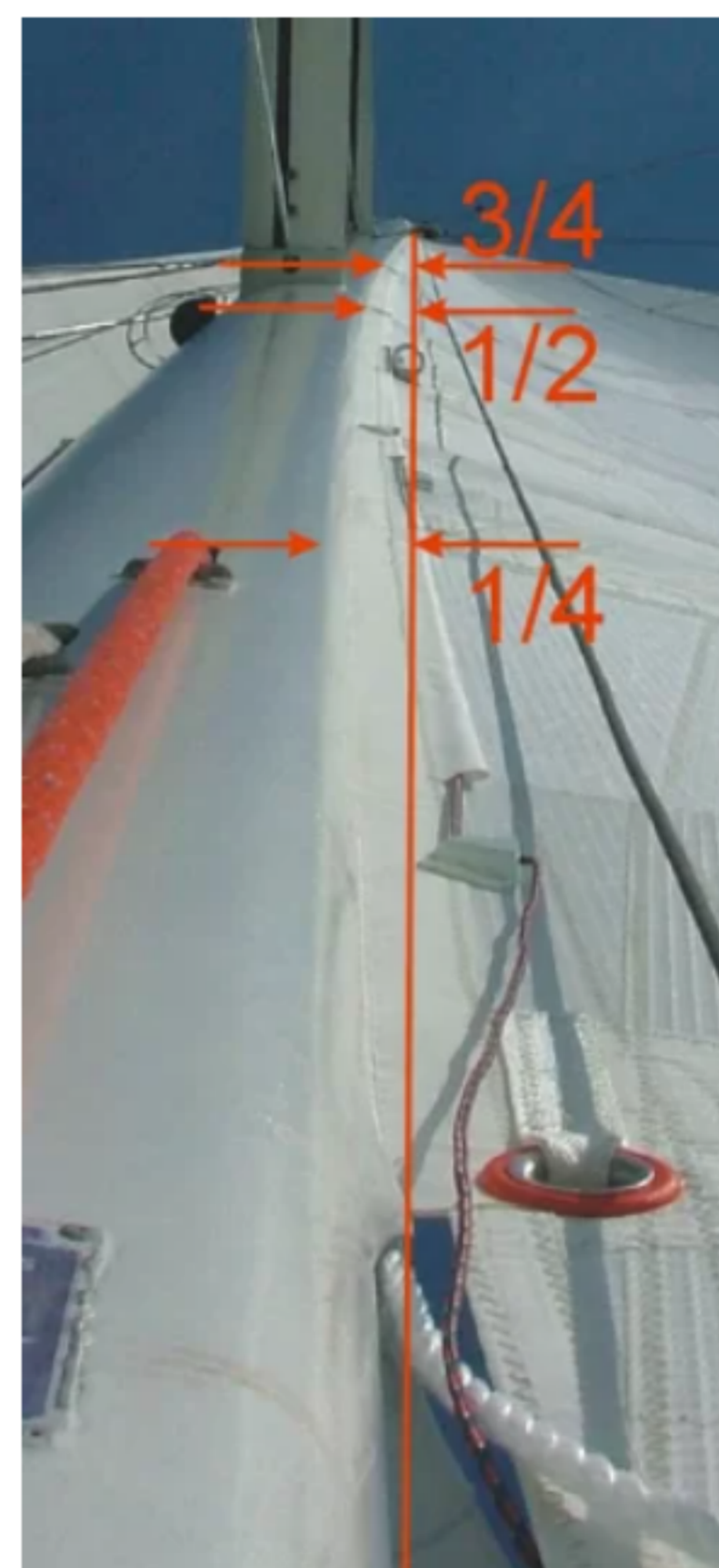

Takielunek ułamkowy bez baksztagów przy mocnym
naciągu achtersztagu: _____

1/4: _____

1/2: _____

3/4: _____

Takielunek ułamkowy z baksztagami przy mocnym
naciągu baksztagów: _____

1/4: _____

1/2: _____

3/4: _____

Uwagi

Informacje dodatkowe: _____